



## ELIA

### Pedestal

REF: 18430

Pedestal para lavabo Elia, con líneas suaves y redondeadas.

Lavabo y Grifería no incluido.  
Disponible hasta fin de existencias.

PVP: 46,1 €

## REF. 18430

### COLORES / ACABADOS

01  
Blanco

### SUGERENCIAS



### ARTÍCULOS

Ref.	Producto/Conjunto	Medidas	€/u
18430	Pedestal		46,1 €
<b>Opciones</b>			
18030	Lavabo con juego de fijación	65 x 51 cm	70,0 €
18040	Lavabo con juego de fijación	60 x 48,5 cm	66,0 €
18050	Lavabo con juego de fijación	55 x 45,5 cm	65,0 €

### INFORMACIÓN DE PRODUCTO

#### Características

Pedestal. / 9 kg. / 40 unidades palet.

#### Garantía

Los productos Gala están garantizados ante cualquier defecto de fabricación, desde la fecha de adquisición del producto, siempre y cuando la instalación haya sido efectuada de acuerdo con las instrucciones de instalación de Gala y, aplicando la normativa en vigor para instalaciones eléctricas y de saneamiento, por personal autorizado. El periodo de garantía para porcelana sanitaria es de 5 años.

#### Instalación

[Ver manuales de instalación](#)

#### Certificaciones

La calidad en Gala es una constante para garantizar las características técnicas, estéticas y las prestaciones de nuestros productos. Ver certificados de calidad del producto.

#### Mantenimiento

La limpieza se realizará preferentemente con detergente líquido y un cepillo o esponja. No rasar con cuchillas o estropajos de acero.

### AMBIENTE





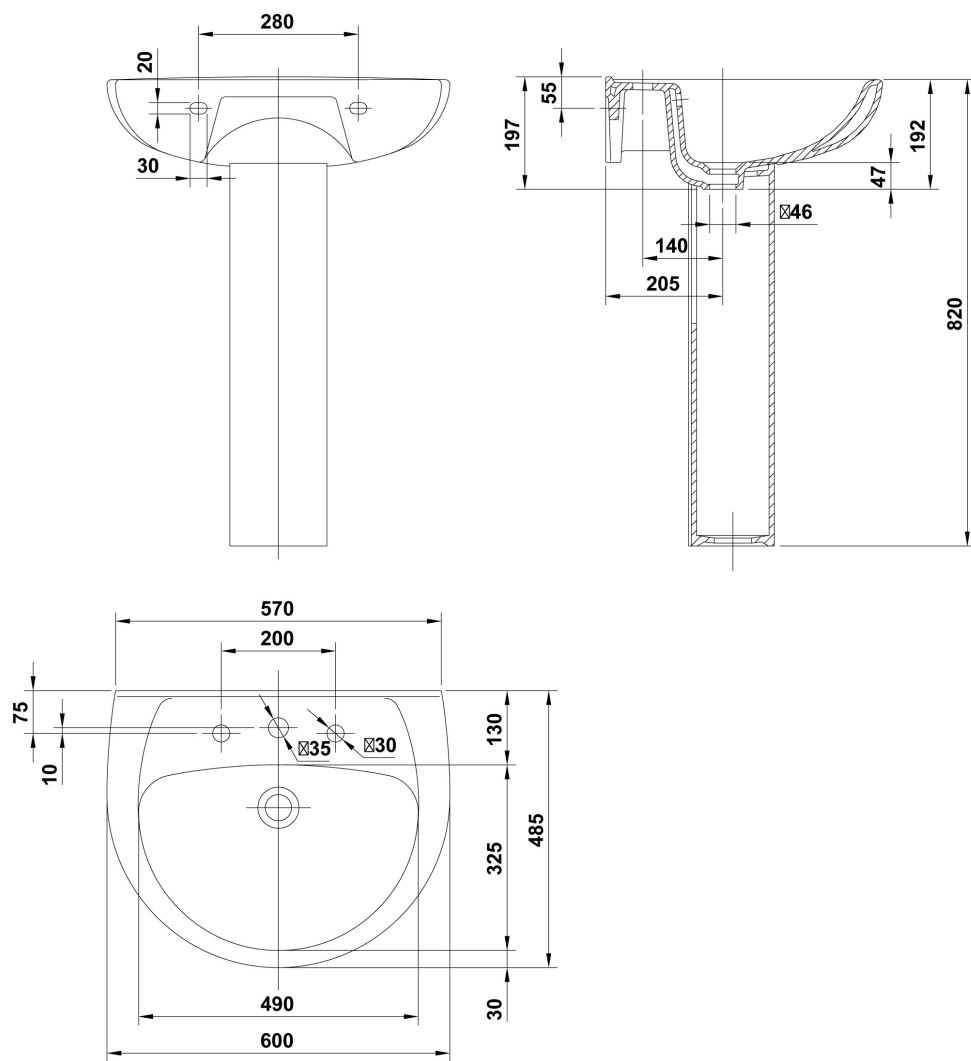













DIBUJOS TÉCNICOS



## DESCARGAS

---

### 2D

-  82.1 KB  Pedestal - Técnico (.AI)
-  100.33 KB  Pedestal - Técnico (.DWG)
-  723.47 KB  Pedestal - Técnico (.DXF)
-  95.55 KB  Pedestal - Técnico (.PDF)
-  24.89 KB  Pedestal - Alzado (.DWG)
-  18.78 KB  Pedestal - Alzado (.DXF)
-  25.07 KB  Pedestal - Lateral (.DWG)
-  19.49 KB  Pedestal - Lateral (.DXF)
-  28.48 KB  Pedestal - Planta (.DWG)
-  20.15 KB  Pedestal - Planta (.DXF)

### 3D

-  1.64 MB  Pedestal - 3D (.DWG)
-  4.15 MB  Pedestal - 3D (.DXF)

**bimobject**

-  ArchiCAD 
-  Revit 